

**Servicio de Protección
Vegetal**
Region Emilia-Romagna
Departamentos de Agricultura

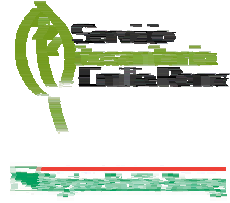

Donde somos





Donde somos



Regiòn Emilia-Romagna

Roma

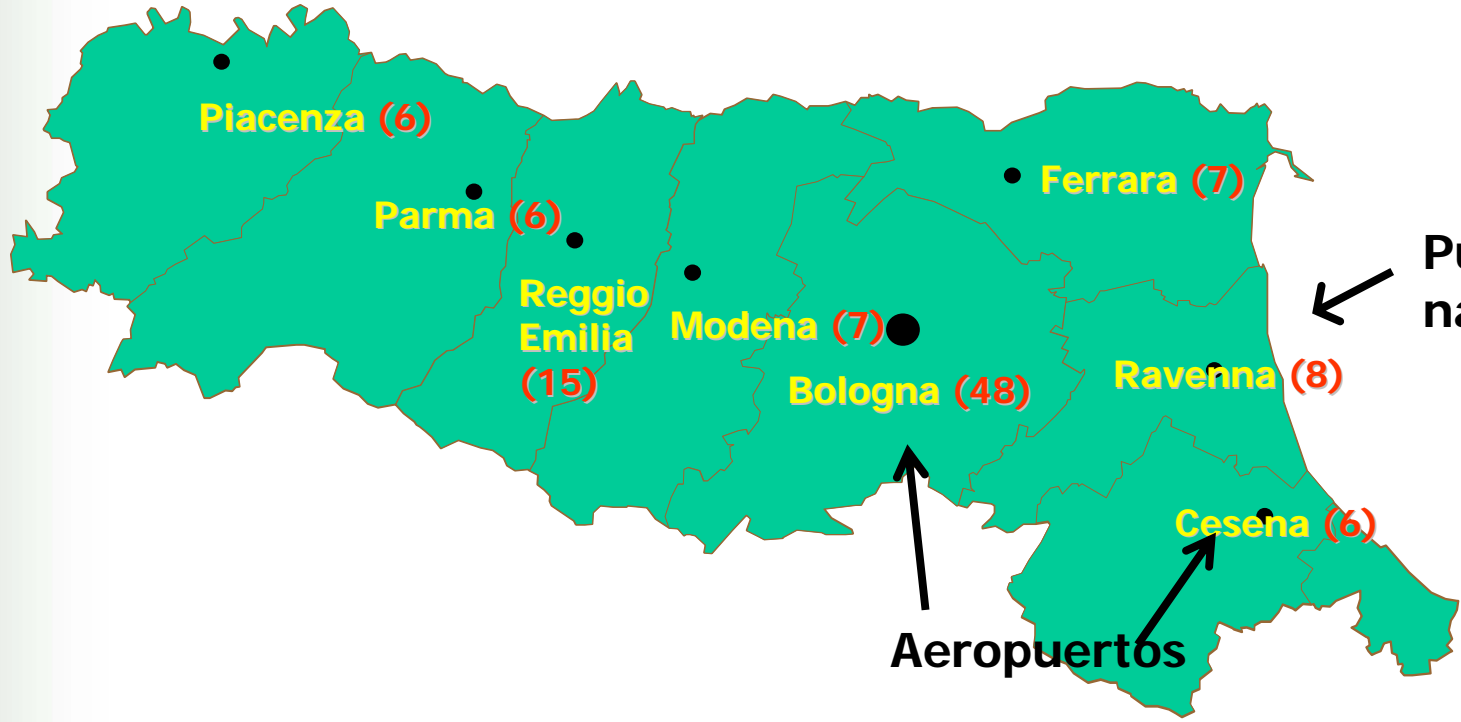

Donde somos

Puert naval

Aeropuertos

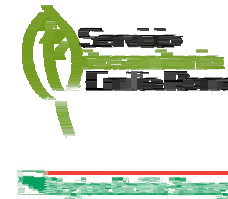

Escopo

**PREVENIR Y CONTENIR LA
DIFUSION Y LOS DANOS CAUSADOS
POR PLAGAS Y ENFERMEDADES DE
LAS PLANTAS EN UN SISTEMA DE
AGRICULTURA SUSTENTABLE Y DE
VALORISACION DE LAS
PRODUCCIONES AGRICOLAS
REGIONAL**

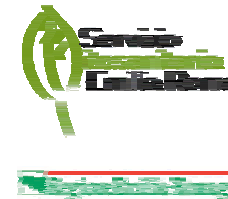

Actividades

- **Actuación de medidas profilácticas por organismos con elevado riesgo fitosanitario**
- **Definición de estrategias innovativas de defensa compatibles con la protección del ambiente y producciones agrícolas de calidad**
- **Promover la producción de material de multiplicación regional de elevada calidad**
- **Propuestas por la definición de normativas fitosanitarias regional, nacional y comunitaria**
- **Fornir soportes especializados en materia fitosanitaria**



Organisacion

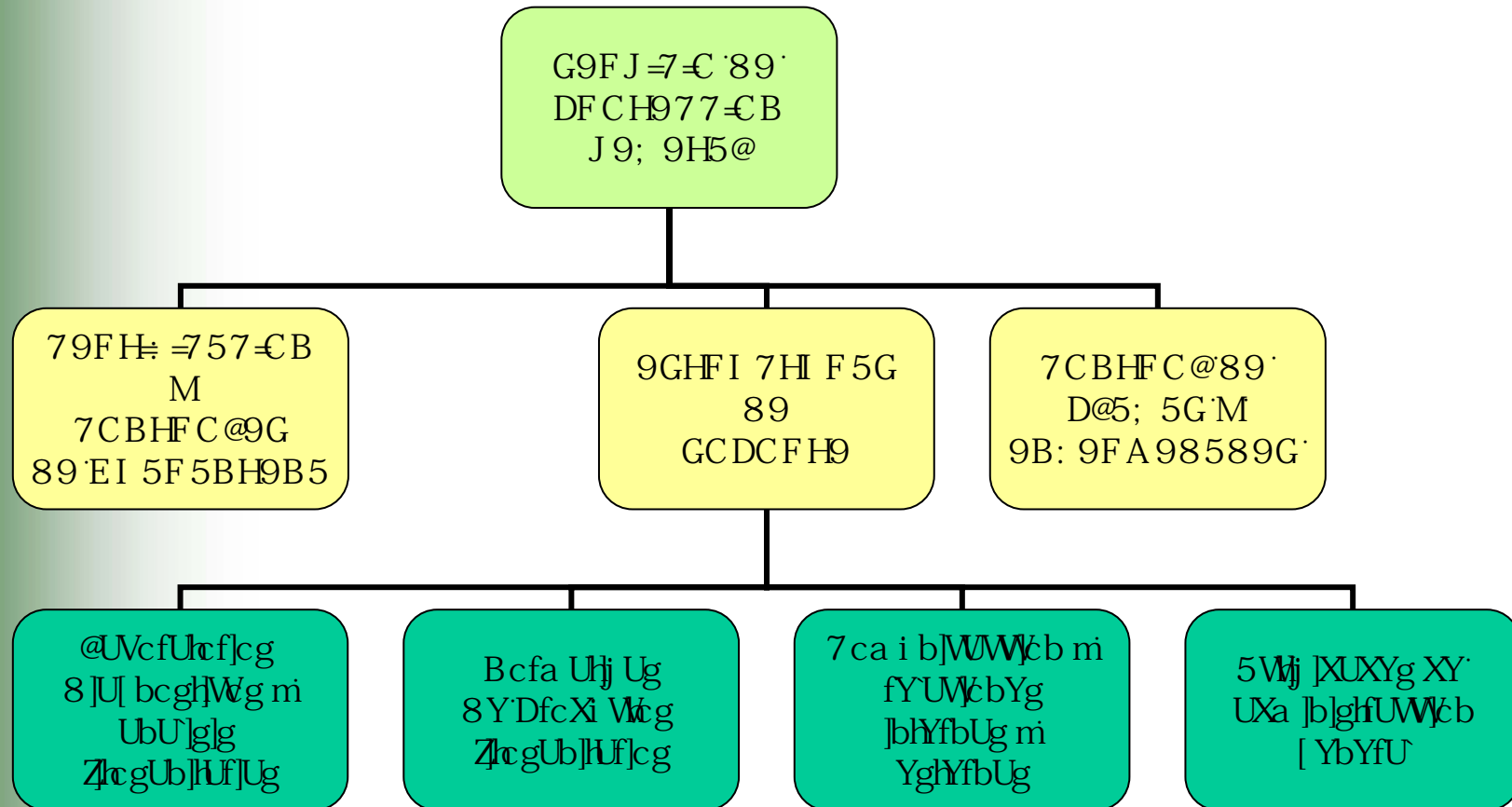

Quièn somos

- Elaboración de estrategia de defensa y control de malezas
- Coordinación de programas de lucha integrada y biológica
- Soporte especializado por las actividades de asistencia a los agricultores
- Servicio de Predicción de los riesgos fitosanitarios
- Protección fitosanitaria de las áreas urbanas y forestas
- Experimentación y estudios en campo fitosanitario
- Programación y control sobre el uso de los productos fitosanitarios



C f[Ub]gUWÎ b XY`U'DfcXi WÎ b =bY[fUXU



7 cblfc`XY`d`UJ Ug mYbZfa YXl w&



Investigación y experimentación

Presencia de
Técnicos
qualifiados

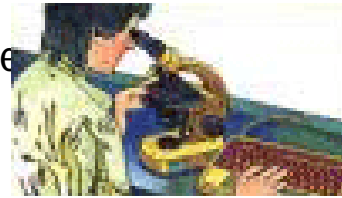

Relaciones con
otras regiones



**Sistema de
Producción
Integrada**

Asistencia
tecnic
a los
productores



Relaciones con la
industria agroquimica



Servicio de soporte à
la asistencia técnica



Coordinación
de la asistencia
técnica



- **Aplicación de normativas (comunitaria, nacional y regional)**
- **Monitoreo del territorio**
- **Actuación de las normativas nacional de lucha obligada**
- **Inspecciones y certificación por importación, exportación y tránsito**
- **Autorizaciones y acreditaciones (Pasaportes de las plantas, Registro de los productores, Producción y comercio de plantas)**
- **Certificaciones fitosanitarias a los materiales de multiplicación**



MONITOREO DEL TERRITORIO Y CONTROLES OFICIALES POR LA PRESENCIA DE :

- FLAVESCENCIA DORADA DE LA VID
- FUEGO BACTERIANO
- ENFERMEDADES BACTERICAS Y OTRAS ENFERMEDADES DE LA PATATA
- SHARKA DEL DURAZNERO

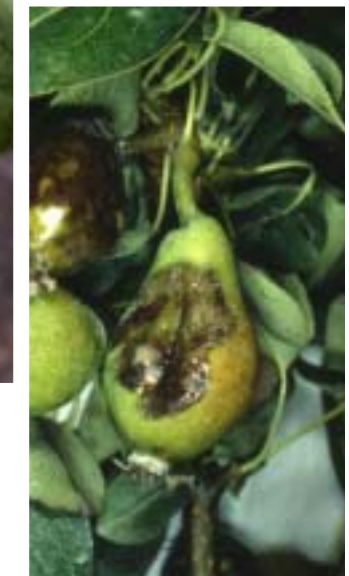

- **CERTIFICACION DEL MATERIAL DE MADERA POR IMBALLAJE (ISPM 15)**
- **MANEJO FITOSANITARIO DE LOS ALBEROS PUBLICOS**



- **ISPECCIONES DE VIVEROS**
- **CERTIFICACIONES DE PLANTAS SIN VIRUS**
- **ESQUEMA DE CERTIFICACION POR LA PRODUCCION DE FRUTALES**
- **ISPECCIONES DE CULTIVOS POR SEMENCIA PARA LA ESPORTACION**

