

**Service de Protection
des Vegetaux**
Region Emilia-Romagna
Département de Agriculture

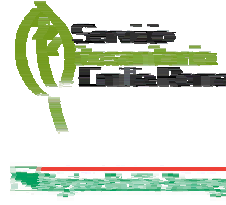

Où nous trouvons



Où nous trouvons



Région Emilia-Romagna

Rome

Où nous trouvons

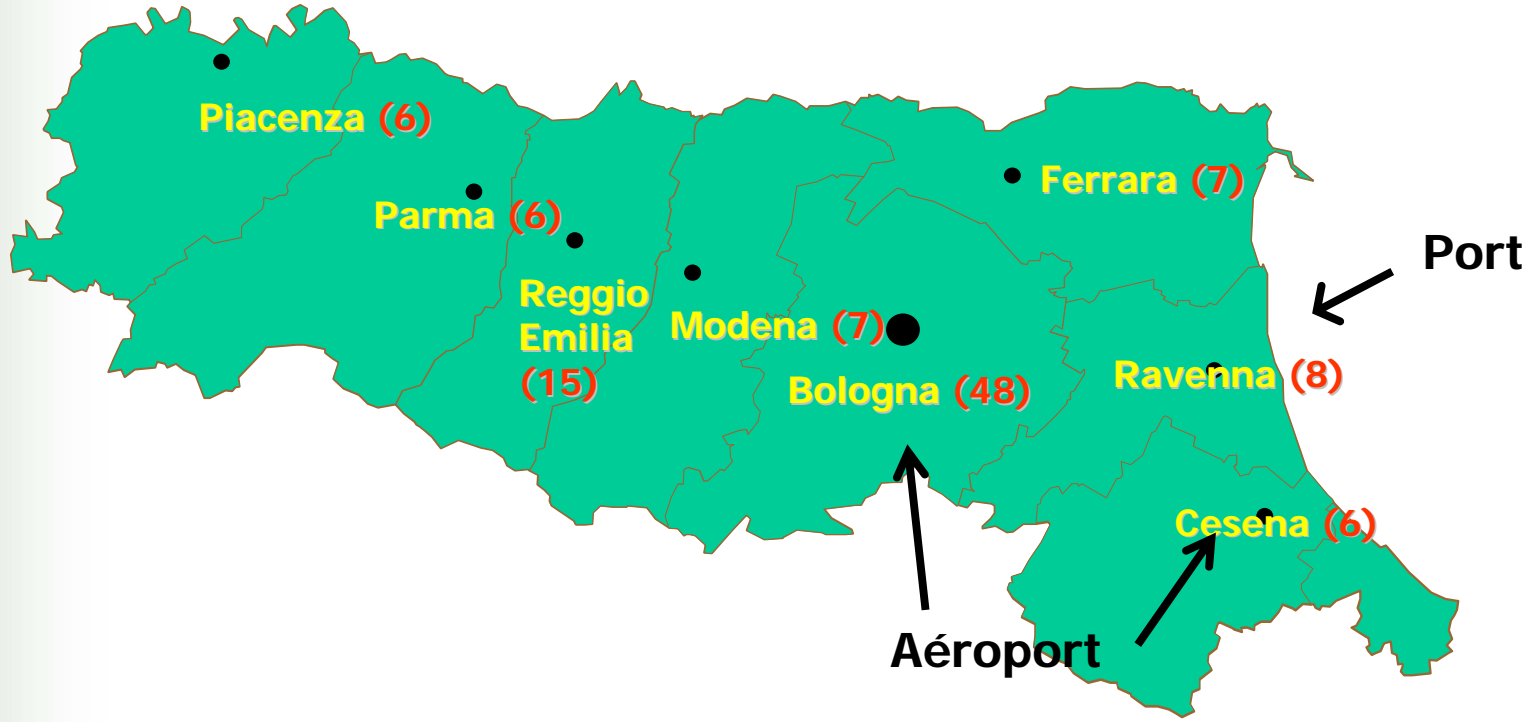



Mission

**PREVENIR ET CONTENIR LA
DIFFUSION ET LES DAMAGES
PROVOQUES PAR LES MAUVAIS
ORGANISMES AUX PLANTES DANS
LE DOMAINE D'UN SYSTEME
SOSTENIBLE ET DE VALORISATION
DES PRODUCTIONS AGRICOLES
REGIONAUX**



Activité

- Réaliser des interventions de prophylaxie rapportées par des organismes avec un haut risque phytosanitaire
- Définir des stratégies de défense pour les plantes innovatrices et compatibles avec la défense de l'environnement et les productions agricoles de qualité
- Promouvoir la production de matériel de multiplication régional de haute qualité
- Contribuer à la définition des règles phytosanitaires de valence régionale, nationale et communautaire
- Donner des supports spécialisés pour ce qui concerne la matière phytosanitaire



Organisation

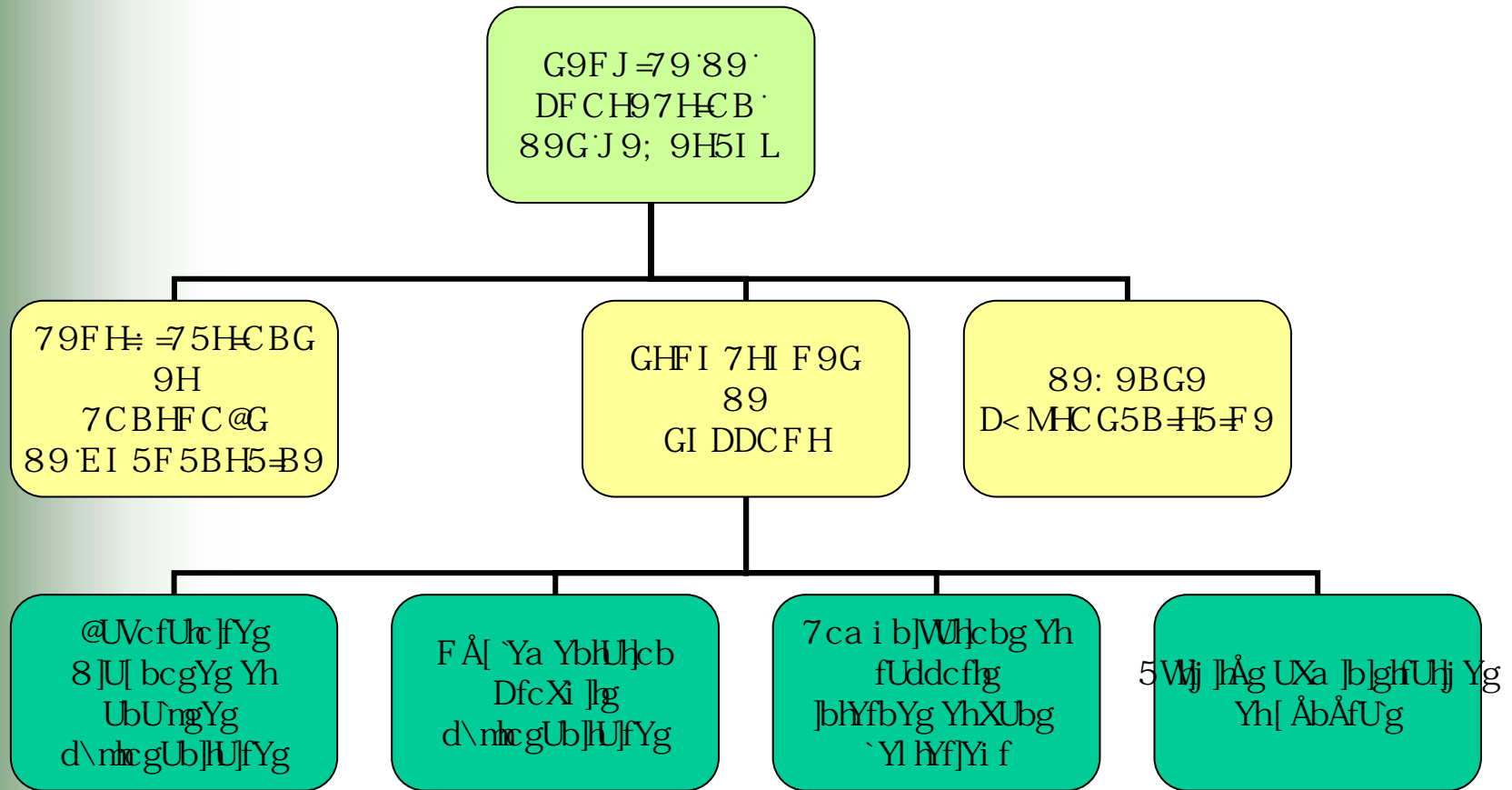

Qui nous sommes

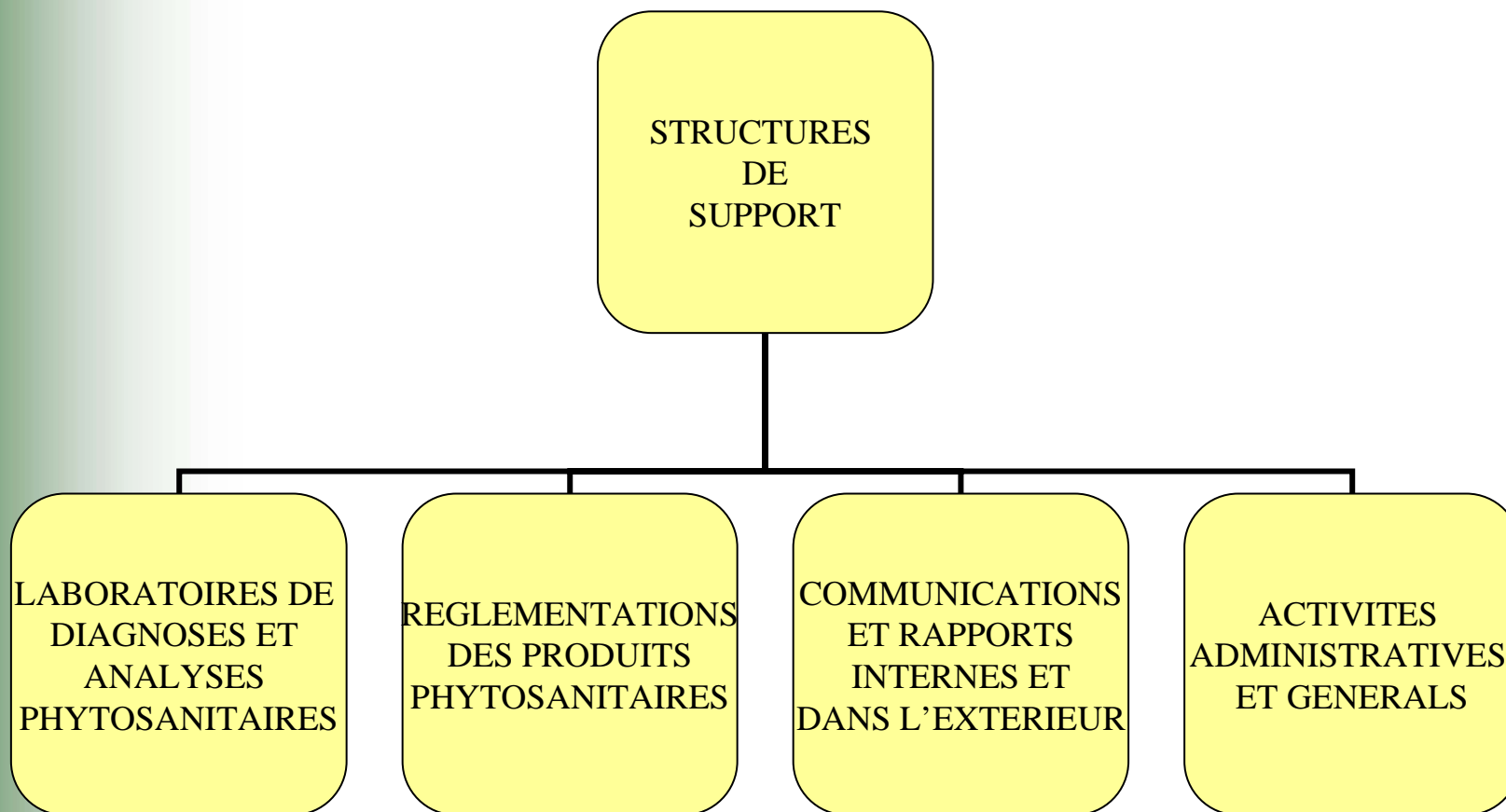

- Prédilection de plans de défense et de désherbage
- Définition de stratégies de lutte intégrée et biologique
- Support spécialisé pour les activités d'assistance aux exploitations agricoles
- Prédiction et avertissement des risques phytosanitaires
- Protection phytosanitaire des zones urbaines et des forêts
- Expérimentation et études dans le secteur phytosanitaire
- Planning et contrôle pour l'emploi des produits phytosanitaires

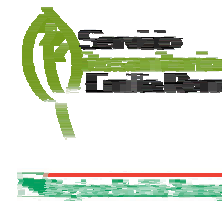

C f[Ub]gUh]cb ·XY·`U·DfcXi V]cb ·bhÅ[fÅY



Récherche et Sperimentation

Présence de Technicien spécialisés

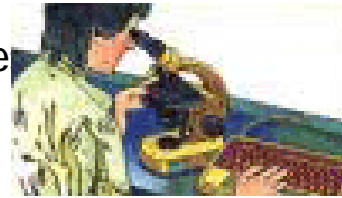

Système de Production Intégrée

Rapports avec les autres régions



Assistance technique au producteurs



Rapports avec l'industrie chimique



Service de support pour l'assistance technique



Coordination de l'assistance technique



Défense des vegetaux

- Application des réglementations (communautaires, nationaux et régionaux)
- Monitorage du territoire
- Actuation de décret de lutte obligatoire
- Inspection et certification pour ce qui concerne l'importation, exportation et le transit
- Autorisation et confirmations (Passports des plantes, Registre de Producteurs, Production et commerce des plantes)
- Certification phytosanitaire pour les matières de multiplication



MONITORAGE DU TERRITOIRE ET CONTROLES EN TITRE POUR LA PRESENCE DE :

- FLAVESCENCE DOREE DE LA VIGNE
- COUP DE FEUX DES POMACEES
- MALADIES BACTERIQUES ET ADVERSITE DU POMME DE TERRE
- SHARKA DES DRUPACEES

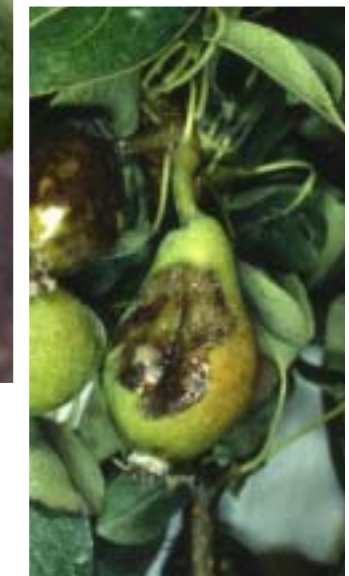

- **CERTIFICATION DU MATERIEL LEGNEUX POUR L'EMBALLAGE (ISPM 15)**
- **GESTION PHYTOSANITAIRES DES ARBRES PUBLICS**



- **INSPECTION DES PEPINIÈRES**
- **CERTIFICATIONS DES PLANTES VIRUS-LIBRES**
- **PLANS DE CERTIFICATION POUR LA PRODUCTION DES FRUITS**
- **INSPECTION DE CULTURES A GRAINE POUR L'EXPORTATION**

